

## 2 MP HDCVI PTZ Kamera



### Highlights:

- 2 Megapixel STARVIS™ CMOS Bildsensor
- PTZ Kamera 360° schwenkbar und 90° neigbar
- 16x optischer Zoom
- Max. 300°/s Geschwindigkeit

#### Kamera

Bildsensor	1/2,8" 2 Megapixel CMOS
Auflösung	1920 (H) × 1080 (V)
Scanning System	Progressiv
Min. Beleuchtungsstärke	0,005 Lux / F1.6
Signal-Rausch-Verhältnis	Mehr als 65 dB

#### Kamera-Eigenschaften

Nachtsicht	/
Gegenlichtkompensation	BLC / HLC / WDR (120 dB)
Weißabgleich	Auto / Manuell
Verstärkungsregelung	AGC
Rauschunterdrückung	2D / 3D

#### Objektiv

Brennweite	5 mm – 80 mm
Max. Blende	F1.6 – F2.8
Fokusteuerung	Auto / Manuell
Blickwinkel	H: 5,4° - 59,6°
Nahfokulentfernung	1 - 1,5 m

#### Sichtweite

Zoom (max. Brennweite)	Identifizierung: 110,3 m / Erkennung: 220,7 m Beobachtung: 435,9 m / Wahrnehmung: 1103,4 m
------------------------	---

#### Video

Auflösung	2 MP (1920 × 1080)
Bildrate	25 bps @ 2MP
Videoausgang	1 Kanal BNC HDCVI / CVBS / TVI / AHD
OSD Menü	Mehrsprachig
BLC Modus	BLC / HLC / WDR
WDR	120 dB

#### PTZ

Schwenk/Neigungsbereich	Schwenken: 0° – 360° endlos; Neigen: 0° – 90°
Manuelle Geschwindigkeit	Schwenken: 300°/s; Neigen: 200°/s
Preset Speed	Schwenken: 300°/s; Neigen: 200°/s
Preset	300
PTZ Modus	5 Bewegungsmuster, 8 Touren, Auto Scan, Auto Schwenken
Geschwindigkeits Setup	Unterstützt
Leerlauf	Voreinstellung / Schwenken / Scan / Tour / Pattern

#### Allgemein

Netzteil	12 V DC / 3 A
Energieverbrauch	< 12 W
Betriebstemperatur min.	-30 °C
Betriebstemperatur max.	+60 °C
IP Schutzklasse	IP66
IK Schutzart	IK10
Maße	Φ 155 mm × 170 mm
Gewicht	1,8 kg

## Maße

mm [inch]

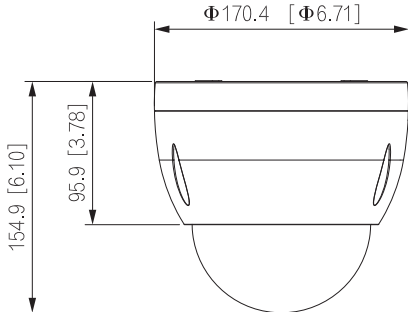

## Zubehör (enthalten)



Netzteil

## Zubehör (optional) / Installationsbeispiele

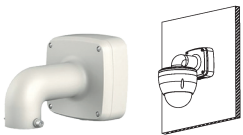

NH-WH3

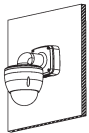

Kombination:  
NH-WH3  
+NH-DH11



NH-DH11

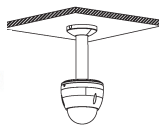

Kombination:  
NH-DH11  
+NH-DH1



NH-DH1

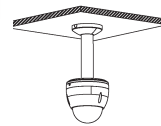

Kombination:  
NH-DH1  
+NH-DH11



NH-MH1

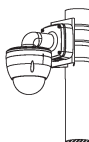

Kombination:  
NH-DH11  
+NH-WH3  
+NH-MH1



NH-FH1

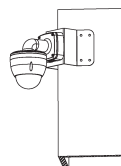

Kombination:  
NH-DH11  
+NH-WH3  
+NH-FH1



NH-WH4

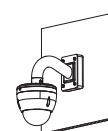

Kombination:  
NH-WH4  
+NH-DH11  
+NH-AB8



NH-AB8

## Lieferumfang

Kamera, Netzteil, Bedienungsanleitung, Montagezubehör

Technische Änderungen und Irrtümer vorbehalten. Abbildungen können abweichen.